

# 2020 価格表

2020年 創業70周年を迎え、1月より会社のロゴが変わります。

旧



新



引き続き皆様のご愛顧を賜りますようお願い申し上げます。

〒998-0832 山形県酒田市両羽町9-20  
**TEL 0234-23-7135 FAX 0234-24-4638**

Eメール [kk-bizen@kk-bizen.jp](mailto:kk-bizen@kk-bizen.jp)

HPアドレス <http://www.kk-bizen.jp/>

本書記載の本体価格は「税別価格」とし  
本体価格には消費税が加算されます。  
ご了承くださいませよう宜しくお願い申し上げます。

# 目 次

法面草刈用 昇降レール「のぼレール」	1
殺虫・殺菌剤散布装置「バラット KS-25SP」・「KS-25H」	2
殺虫・殺菌剤散布装置「バラット KS-15」	3
箱処理剤適合表	4
苗搬送機「ロングキャリア」・「苗送りローラー」・オプション他	5・6
健苗ローラー	7
水田用・株間除草機「あめんぼ号」	8～10
F式「チェーン除草機」	11
人力水田用株ざわ除草機 パディーウィダー	11
刈払機アタッチメント「水田カルチ」	12
刈払機アタッチメント除草機「アイガモン」	12
耕うん除草機「タマの手」	12
畑用除草機「くるくるポー」	14
刈払機アタッチメント「軽々カルチ」	14
スプレッダー・スーパースプレッダー	15
ネギ等の定植に「うえ助」・簡易型施肥 施薬器「パラ助」	16
掘り取り器「ワンワン」	16
乗用溝切機キャリア	17
乗用田植機用「溝切機」	18
仕様適応表 乗用田植機用 除草機・溝切機・溝掘機各種	18
田植機別取り付け適用型式一覧	19
乗用田植機用「ミゾホール」	20
各種乗用機械用「ミゾホール」	21
米袋移動台車「うんぱんマン」	22
沈圧板・ならし板・ハンディ溝掘機	22
チェーンポット簡易移植機「ひつぱりくん」	23
チェーンポット簡易移植機「ひつぱりくん」オプション他	24
ペーパーポット土詰機「カンタンくん」・「つめまる」	25
「もみっ子」各種・そば練り機「こね丸くん」	26
刈取部脱着キャスター（クボタコンバイン用）	27
トラクターミッション胴割キャスター	27
製品／地域別運賃表	28・29

・有効期間 2020.1.1～12.31まで・小売価格に運賃は含まれておりません。  
・予告なく仕様を変更することがございます。

# 法面草刈機用 昇降レール「のぼレール」

意外に便利。重い草刈機をラクラク出し入れ。

① 草刈機を登らせる



② 持ち上げる

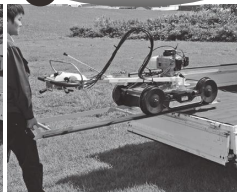

③ 転がして収納



自走式の草刈機を簡単に積み込み、また下ろすことができます。  
歩み板を持ち運ぶ必要もなくなり、荷台スペースの節約にもなります。

※「のぼレール」は軽トラック用です。普通トラック以上には使用しないでください。

※「のぼレール」が荷台から脱落しないよう脱落防止ロープをご準備ください。

※商品のカラーおよび仕様は予告なく変わることがあります。

## 特徴

① レール幅を変えられる

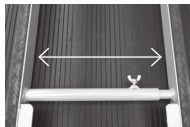

265～470mmで調整可能。  
お持ちの草刈機幅に合わせて  
横幅を伸縮できます。

② 突き当たり保護

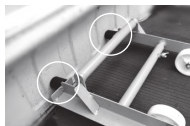

タイヤで輿まで転がる際、  
衝突での破損を防ぐゴム付。

必ず脱落防止ロープを  
ご使用ください。  
※製品には付属いたしません。



※軽トラック以外でも使用できますが、同程度の  
荷台の高さでご使用ください。

※草刈機の昇降時は必ずギヤ固定を確認して  
空走落下しないようご注意ください。

SSKB-102  
**39,000** (税抜)

## 殺虫・殺菌剤散布装置「パラット」各種

パラット(モーター繰出式)  
箱処理剤(いもち・害虫)を  
種まきと同時に散布することができます。

KS-25SP  
**78,000** (税抜)

スピコンモーターで  
量調整が簡単!!



### 特 徴

- ◎据置式のため播種機を選びません。
  - ◎播種機のストッパーに連動し、播種機が止まるとパラットも止まります。
  - ◎スピコンモーターでロールでの強制繰出しなので薬剤の形状に関係なく散布が可能です。
  - ◎薬剤の散布量の調整がカンタンです。
- ※高速播種プラント用として仕様もございます。  
詳しくは営業担当にお問合せください。

園芸向けパラット KS-25H  
(モーター繰出式) **78,000** (税抜)  
キャベツ等の播種同時  
薬剤散布に!

### 特 徴

- ◎キャベツやブロッコリーの殺虫剤防除に。
- ◎セルトレイ播種機に据え付けて播種同時施薬で均一に処理が可能。
- ◎20~30g(規定量)の少量散布が可能。



全景

# 殺虫・殺菌剤散布装置「パラット」各種

パラット(自然落下式)

KS-15



全景



作業風景

飛散防止板付き



均一な施薬で  
ムラ・ムダなし!

施薬状態

在庫限り

34,000 (税抜)

調整ノブ



## 特徴

- ◎据置きのため、お手持ちの播種機種、床土入機に対応できます。
- ◎施薬量は、ホッパー上部の調整ノブで簡単に設定できます。
- ◎振動モーター付なので、ブリッジ現象が低減できます。
- ◎拡散板により、苗箱に規定量の施薬を実現。薬剤のムラ・ムダがありません。
- ◎シンプル設計のため、安価で経済的。

## パラット〈仕様〉

型 式	KS-15 (在庫限り)	KS-25SP (KS-25H)
寸法(ミリ)	長449×幅410× 高900~1360	長449×幅410× 高900~1360
重量・ホッパー	4.5キロ 7.8リットル	7.3キロ 8リットル
能 力	苗箱120~600枚/ 毎時(剤による)	苗箱200~600枚/ 毎時(剤による)
モーター・繰出	振動式ホッパー・シャッター 開閉による自然落下	100V 6W G.モーター 強制繰出し
付 属 品	飛散防止板	

## 箱処理剤適合表

バラットで播種時処理できる箱処理剤 名称	
ファーストオリゼパディート粒剤	ツインターボフェルテラ箱粒剤
ファーストオリゼプリンス粒剤6・10	ツインパディート箱粒剤
ファーストオリゼフェルテラ粒剤	フルスロツトル箱粒剤
ファーストオリゼプリンススピノ粒剤6	ゼクサロンパディート箱粒剤
ルーチンアドマイヤー箱粒剤	アプライプリンス粒剤(6・10)
ルーチンバリアード箱粒剤	アプライフェルテラ粒剤
ルーチンアドスピノ箱粒剤	アプライパディート粒剤
ルーチントレス箱粒剤	スクラム箱粒剤
ルーチンクアトロ箱粒剤	アドニス箱粒剤
ルーチンデュオ箱粒剤	ゼロカウント粒剤
ルーチンパンチ箱粒剤	プリンス粒剤
ルーチンエキスパート箱粒剤	プリンススピノ粒剤(6・10)
ルーチンブライト箱粒剤	ルーチン粒剤
エバーゴルワイド箱粒剤	ルーチンブライト箱粒剤
エバーゴルフォルテ箱粒剤	ファーストオリゼ箱粒剤
エバーゴルプラス箱粒剤	フェルテラ箱粒剤
スタウトダントツ箱粒剤	フェルテラスタークル箱粒剤CU
スタウトダントツ箱粒剤08(地域限定)	フェルテラゼクサロン箱粒剤
スタウトパディート箱粒剤	アドマイヤーCR箱粒剤
スタウトパディートDX箱粒剤	パディート箱粒剤
箱王子粒剤	ワンリード箱粒剤08(地域限定)
防人箱粒剤	ワンリードSP箱粒剤
ハコナイト粒剤	スタークル箱粒剤
ツインターボ箱粒剤08	アルバリン箱粒剤
バラットで播種時処理できない箱処理剤 名称*	
Dr.オリゼプリンス箱粒剤 (他、Dr.オリゼから始まる箱粒剤銘柄)	ダントツ箱粒剤/ダントツ粒剤 箱いり娘粒剤
ルーチンアドスピノGT箱粒剤	バダン粒剤4
ルーチンコア箱粒剤	
ブイゲットプリンス箱粒剤 (他、ブイゲットから始まる箱粒剤銘柄)	デジタルコラトップアクタラ箱粒剤 (他、デジタルから始まる箱粒剤銘柄)
スタウトダントツディアナ箱粒剤	*農業取締法にて播種時登録がない銘柄です。

\*どちらの表にも記載が無い銘柄をお使いの場合は、農業メーカー、農機販売店もしくは当社までお問い合わせください。

\*箱施用剤の使用量は育苗箱1箱当たり50gと決められています。

\*高密度播種(密苗・密播など)を含めた全ての苗箱へのバラット使用における作物等へのいかなる影響につきましても弊社には責任を負うものではありません。

### 【作業上の注意】

- 上記の薬剤は全て育苗箱施用専用剤です。本田で使用はできません。(一部薬剤を除く)
- バラットを使用して施薬する場合は必ず覆土前に行ってください。バラットの据付位置は播種機の灌水前・後どちらでも大丈夫です。
- バラットを用いて移植当日に薬剤を散布する際は、次項のようにロングキャリアーと併用して使用されることをおすすめします。
- 2020年1月調べ。登録取得等に応じて適合が変化します。ご不明な点がございましたらお問合せください。
- その他バラット及び薬剤の取扱説明書・ラベルをよく読み正しくお使いください。

## 苗搬送機「ロングキャリア」・「苗ローラー」

# 苗・収穫コンテナ・ダンボール等搬送の省力化に!! LONG CARRY

1時間に苗箱  
600枚、800枚、1,000枚の  
3段階の速度設定が可能!

●新リバース機能搭載



### ロングキャリア

(オートストッパーAS-3別売)  
LC-1001R

**89,000** (税抜)



ハウス内での苗搬送

### 3つの特徴

- 1.大型営農に向けて、育苗箱の大量搬送に人員を大幅に少なくすることができます。
- 2.スプロケットの交換により苗箱600枚/時、800枚/時、1,000枚/時の3段階の速度設定が可能。
- 3.高さの調整ができ、お手持ちの播種機と連続作業ができます。



### 苗送りローラー

NR-18

**24,000** (税抜)

ロングキャリア(1.8m)  
+  
延長フレーム(1.8m)  
+  
苗ローラー2台(3.6m)

ロングキャリアのモーター1つで

最大**7.2m**の  
長さで、苗箱の  
搬送が可能です。

### 苗箱搬送の 連結例

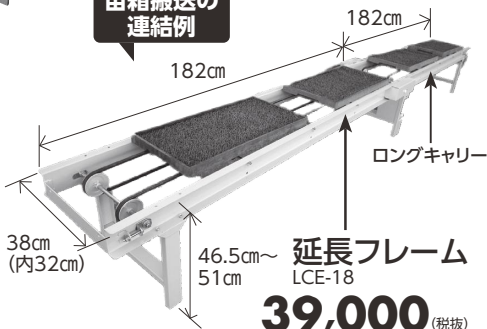

延長フレーム  
LCE-18  
**39,000** (税抜)

パレットとロングキャリアとの組み合わせで田植え当日の散布もできます

苗を分けて根元に散布するので  
剤の散布ムラやムダが無く  
規定量施薬することができます。  
(特許出願済)

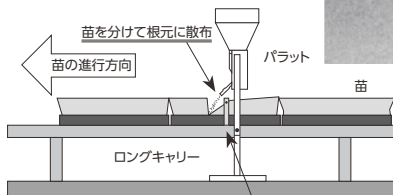

### ロングキャリア仕様

型 式	LC-1001R
寸法(ミリ)	長1820×幅380×高465～5106
重量(キロ)	19
能 力	600, 800, 1,000枚/時
モーター	100V25W/1/75ギヤードモーター
オプション	分草棒・オートストッパー
価 格	本体89,000円

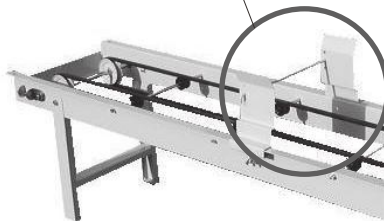

### パレット用 分草バー BS-1

**3,200** (税抜)

※注意:パレットと併用する場合はパレットの取扱説明書のグラフをご参照ください。



オートストッパー (別売)

### オートストッパー AS-3

**5,000** (税抜)

### パレット KS-25SP

**78,000** (税抜)

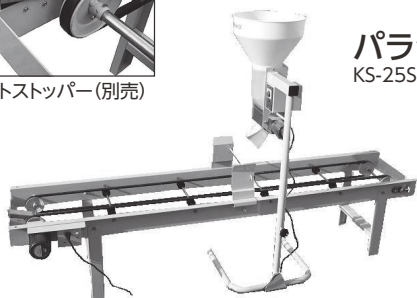

オートストッパー AS-3別売

ロングキャリア LC-1001R

パレットとロングキャリアの併用で箱処理剤(いもち・害虫防除剤)の散布ができます。使用可能な薬剤はP3の表をご参照ください。



## 健苗ローラー

健苗づくりで苗七分作

太く強く  
徒長抑制!



作業風景

### 《実施時期》

#### 1回目

葉齢1.2葉(草丈4cmの頃) ※稚苗2~3cm

#### 2回目

葉齢1.4~1.5葉(草丈6~7cmの頃)

#### 3回目

葉齢1.8~2葉(草丈10cmの頃)

## KBR-15W

最新技術有効  
密苗・密播・疎植

中継ハンドル

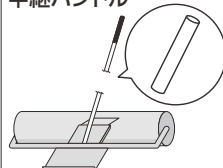

(1,000mm延長) **3,500** (税抜)

型 式	KBR-15W
ローラー幅	1000mm
ローラー径	220mm
重 量	15kg
柄 の 長 さ	2000mm

KBR-15W

**35,000** (税抜)

静粛性と耐久性に優れた丈夫な1台!  
生育に応じて重量を加減できるウェイト台付き。  
フック付きで肥料袋なども固定可能です。

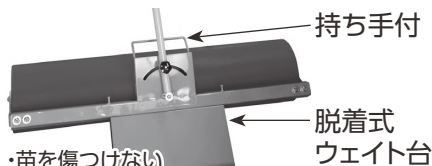

- ・苗を傷つけない
- ・面取り加工

※ホームページに仕様詳細、動画あり

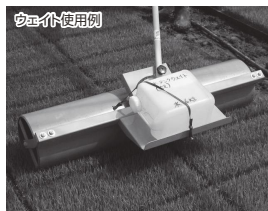

# 水田用・株間除草機「あめんぼ号」

4条・5条  
6条・8条  
に対応可能!

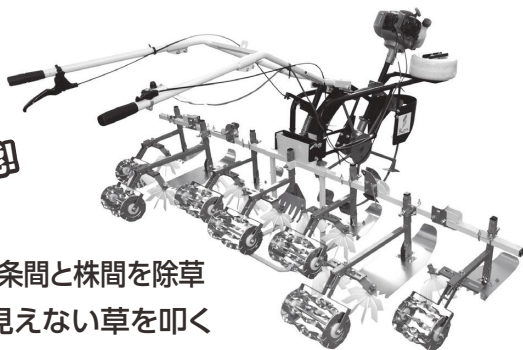

- 1 苗を傷めず条間と株間を除草
- 2 水面下の見えない草を叩く
- 3 軽トラ荷台に乗る折り畳み式(6条用まで)

## SGMシリーズ

(スパイラルローラー標準装備)

SGM-42M **350,000** (税抜)  
4条

SGM-52M **360,000** (税抜)  
5条

SGM-62M **410,000** (税抜)  
6条

SGM-82M **450,000** (税抜)  
8条



(ギヤボックス)

(ハンドル)

## スパイラルローラー各種

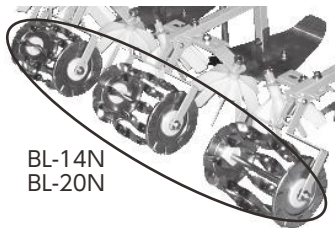

BL-14N  
BL-20N

単品価格

BL-14N(L,R) **12,800** (税抜)

BL-20N **12,800** (税抜)

## 【スパイラルローラー使用数】

型 式	SGM/SPW/SMKW			
	4条	5条	6条	8条
BL-14	2		2	2
BL-20	3	5	5	7
合 計	5	5	7	9

# 乗用田植機用アタッチメント「あめんぼ号」

SPW-61x(6条)

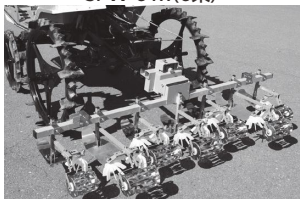

SMKW-61(6条)

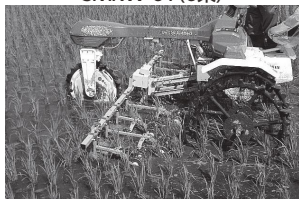

- ◎4、5、6、8条対応
- ◎減農薬農家に最適(特裁にも)
- ◎不要な田植機を再利用で強力けん引
- ◎田植機取付ヒッチ付
- ◎ヒッチ無しもご用意いたします。
- ◎4、5、6、8条対応
- ◎みのる他三輪田植機用
- ◎前方作業で安心。ラクラク作業
- ◎スパイラルローラー標準装備
- ◎田植機取付ヒッチ一体型

注)5条、7条など、奇数条の田植機で田植えをした場合、「あめんぼ号」用として奇数条の田植機をお選びください。また、6条、8条など偶数条の田植機で田植えをした場合、奇数条の田植機アタッチメントとして「あめんぼ号」の利用ができません。偶数条の田植機をご確認ください。

**田植機の適応型式は適応表P18を参照してください。** →

あめんぼ号 各種価格表

型 式		除草条数	タイプ			本体価格	
歩 行 型	SGM-42M	4条	専用機	スパイラルローラー	標準装備	350,000	
	SGM-52M	5条	専用機	スパイラルローラー	標準装備	360,000	
	SGM-62M	6条	専用機	スパイラルローラー	標準装備	410,000	
	SGM-82M	8条	専用機	スパイラルローラー	標準装備	450,000	
乗 用 型	SPW-42	4条	田植車輪2条跨ぎ	ヒッチ無し	スパイラルローラー標準装備	142,000	
	SPW-43	4条	田植車輪3条跨ぎ	ヒッチ無し	スパイラルローラー標準装備	142,000	
	SPW-52	5条	田植車輪2条跨ぎ	ヒッチ無し	スパイラルローラー標準装備	152,000	
	SPW-53	5条	田植車輪3条跨ぎ	ヒッチ無し	スパイラルローラー標準装備	178,000	
	SPW-61	6条	田植車輪4条跨ぎ	ヒッチ無し	スパイラルローラー標準装備	265,000	
	SPW-81	8条	田植車輪4条跨ぎ	ヒッチ無し	スパイラルローラー標準装備	305,000	
	田植機取付用ヒッチ			田植機種要確認 (SPW用)			25,800
	四 輪	SPW-42x	4条	田植車輪2条跨ぎ	ヒッチ付き	田植機種要確認 スパイラルローラー標準装備	162,000
SPW-43x		4条	田植車輪3条跨ぎ	ヒッチ付き	田植機種要確認 スパイラルローラー標準装備	162,000	
SPW-52x		5条	田植車輪2条跨ぎ	ヒッチ付き	田植機種要確認 スパイラルローラー標準装備	172,000	
SPW-53x		5条	田植車輪3条跨ぎ	ヒッチ付き	田植機種要確認 スパイラルローラー標準装備	195,000	
SPW-61x		6条	田植車輪4条跨ぎ	ヒッチ付き	田植機種要確認 スパイラルローラー標準装備	289,000	
SPW-81x		8条	田植車輪4条跨ぎ	ヒッチ付き	田植機種要確認 スパイラルローラー標準装備	329,000	
乗 用 型  (二 輪)	SMKW-41	4条	みのる他三輪田植機アタッチ	専用ヒッチ付き	スパイラルローラー標準装備	135,000	
	SMKW-51	5条	みのる他三輪田植機アタッチ	専用ヒッチ付き	スパイラルローラー標準装備	185,000	
	SMKW-61	6条	みのる他三輪田植機アタッチ	専用ヒッチ付き	スパイラルローラー標準装備	265,000	
二 輪	SMKW-81	8条	みのる他三輪田植機アタッチ	専用ヒッチ付き	スパイラルローラー標準装備	305,000	
	BL-14N	1条分	オプション (幅14cm)	左右非対称		12,800	
	BL-20N	1条分	オプション (幅20cm)			12,800	

Q.田植えは何条で行いますか?(除草条数)

Q.除草機を装着する予定の田植機は何条タイプで車輪幅は?

### 田植機2条跨ぎの場合

田植え4条 ⇨ 型式 SPW-42

600~700mm

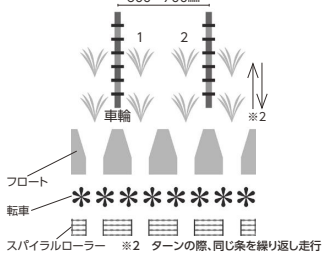

### 田植機3条跨ぎの場合

田植え4条 ⇨ 型式 SPW-43

900mm

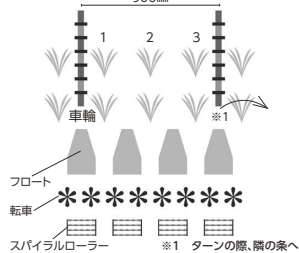

田植え5条 ⇨ 型式 SPW-52

600~700mm

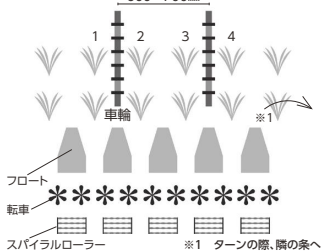

田植え5条 ⇨ 型式 SPW-53

900mm

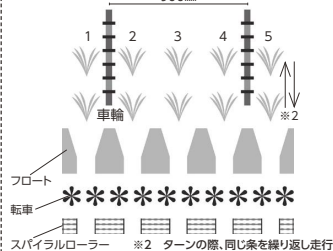

### 田植機4条跨ぎの場合

田植え6条 ⇨ 型式 SPW-61

1200mm

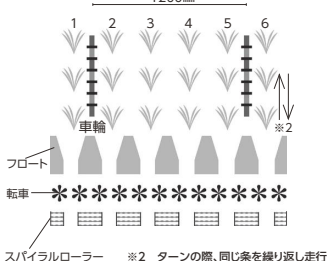

田植え8条 ⇨ 型式 SPW-81

1200mm

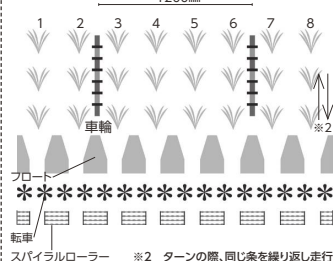

## F式「チェーン除草機」

あめんぼ号に新開発チェーンアタッチメントを  
取り付けるとチェーン除草機として大活躍!

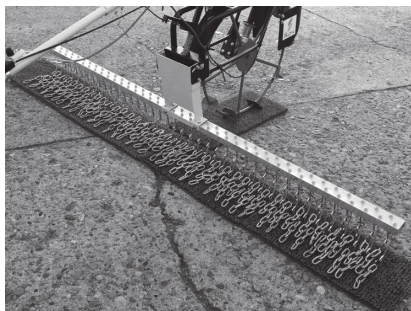

- ① 苗の活着確認後2～3日から  
除草可能
- ② 苗を傷めずに水面下の  
雑草を駆除
- ③ 旧型SGL機でも使用可能

FCJ-21 (2m)

**68,000** (税抜)

FCJ-31 (3m)

**98,000** (税抜)

※本体価格にはあめんぼ号走行部分は含まれておりません。※乗用タイプ(SPW・SMKW)では使用できません。

## 人力水田用株ぎわ除草機 PADDY WEEDER

パディーウィーダー



型式	条数	寸法(mm)	重量
SW-3N	3条	幅830×長1350×高945	10.3kg



除草効果

スパイラル  
ローラー  
標準装備



SW-3N **55,000** (税抜)

## 刈払機アタッチメント「水田カルチ」



### 刈払機が水田除草カルチに!



水田の除草と攪拌が同時に行えます。女性にも扱いやすい軽さと実用性。



お手持ちの刈払機ギヤケースからパイプを取り外して本機と交換するだけ。回転軸(スプライン)形状と合致するアダプターを使用して下さい。(下記5種類付属)

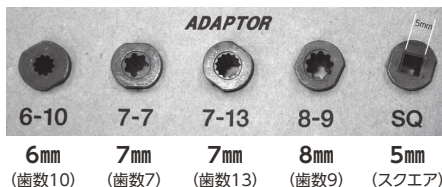

対応機種	国産刈払機(※)
対応パイプ径	24~26mm(スリーブ付属)
エンジン	背負式 26cc 以上推奨

ATC-315S

**48,000** (税抜)

※刈払機本体は別売りです。

※首折れ式や回転軸がフレキシブルなど一部メーカーには取付できない機種もあります。  
※既存ギヤケースからの取外しのための工具等は付属しません。

## 刈払機アタッチメント除草機「アイガモン」

米作りは高付加価値の時代です！

水田の条間用除草アタッチメント「アイガモン」。  
小石の飛び散りも防ぎます。

無農薬・有機栽培に  
チャレンジしたい農家に朗報！  
これまでにない画期的な  
水田用除草機アタッチメント



〈アタッチメント内容〉

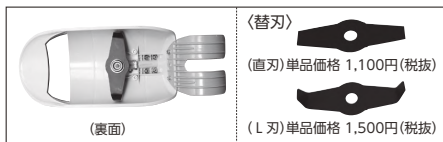

**16,000** (税抜)

※刈払機本体は別売りです。

## 耕うん除草機「タマの手」

耕うん除草機

株間除草

条間除草

# タマの手

細かいところに手が届く  
画期的除草機の登場です。

- ◎狭い(約10cm)株間をキレイに除草!!  
株も傷つけません!!
- ◎小石や泥がはねないので  
安心・安全・簡単な三拍子!!

TT-001 **18,000** (税抜)

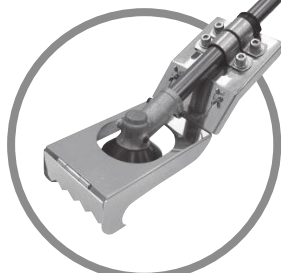

※刈払機本体は別売です。

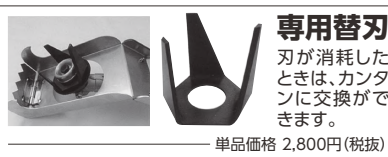



## 刈払機アタッチメント「軽々カルチ」

刈払機が耕うん除草機に!

取付カンタン

お持ちの刈払機の  
ヘッドを入れ替える  
だけ!



うね間の除草に最適!

HRK-KKC-ALL

**24,800** (税抜)

※送料は別途頂戴いたします。

## 畑用除草機「くるくるポー」

畑用株ぎわ除草機  
家庭菜園に最適!

特許出願中

- ◎ 幼い草の除草に
- ◎ 土を寄せて上げる画期的な、前後の回転爪。
- ◎ 前後に動かすと除草効果がさらに上がります。

仕様

長さ	1,500mm
重量	3.3kg
全幅	300mm

FW-25

**20,000** (税抜)

角度  
3段階



除草部  
株間間隔  
4段階調整可能  
持ち手角度  
3段階調整可能

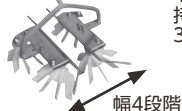

幅4段階



# スプレッダー・スーパースプレッダー



在庫限り  
NAS-601  
(普及タイプ)  
**26,500** (税抜)

アゼポリ  
は別売り



SSW-610  
**150,000** (税抜)

型 式	NAS-601	SSW-610
長×幅×高	1,300mm×1,100mm×600mm	1,320mm×1,120mm×750mm
重 量	9.5kg	18kg
円 盤 径	600mm	600mm
動 力	人力	2サイクル33ccエンジン

## スプレッダー部品

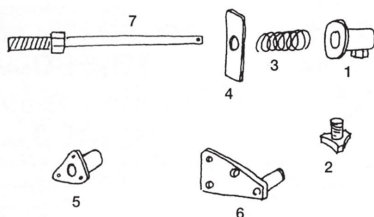

※5個以下の配達には行なっておりません。

アゼポリ(500mm×0.04mm×200m)  
**¥1,700/1本(税抜)**

※4本/梱包となりますので、4本単位でご注文ください。

No.	部品名	
1	ストッパー	¥700(税抜)
2	ノブボルト	¥550(税抜)
3	スプリング	¥550(税抜)
4	シート押え	¥550(税抜)
5	メタル(Assy)	¥6,300(税抜)
6	取付ステー	¥5,800(税抜)
7	601用シート軸 (標準)	¥3,040(税抜)
7	901用シート軸 (長尺)	¥3,550(税抜)
8	Rピンφ14	¥105(税抜)

## ネギ等の定植に「うえ助」

ネギの定植に最適!  
溝切→苗供給→土寄せ→鎮圧



セル苗もOK!



作業風景

**60,000** (税抜)

## 簡易型施肥・施薬器「パラ助」



簡易型 施肥・施薬  
スポット散粒器 量調整:無段階

VS-18P **7,600** (税抜)



オプション品  
全面散布用 W  
**3,780** (税抜)



株元散布用 S  
**2,940** (税抜)



作業風景

## 掘り取り器「ワンワン」

てこの原理でラクラク掘り取り  
いもの収穫などに

KW-5(スチール製)  
**9,000** (税抜)



作業風景

## 乗用溝切機キャリアー

※注意※  
公道での走行は  
お止めください!

荷台の背面に付けたり

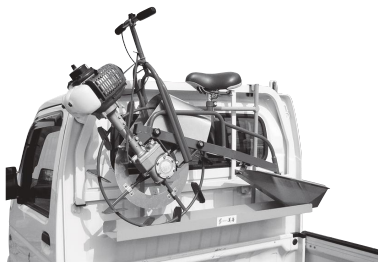

運転席の背面に付けたり  
(公道走行OK)



MK-40 (軽トラック用)

**12,500** (税抜)

型式	仕様	寸法(mm)	積載台寸法(mm)
MK-40	各社溝切機対応	幅235×長670×高700	幅150×長1100×高50

- ◎作業後の土がついた状態でのわずかな高さに載せ上げるだけ。
- ◎もちろん今までの手押し動力の溝切機も積載可能。
- ◎荷物落下防止のストッパーとフックが追加!
- ◎普通トラック仕様もございます。

MK-40T (普通トラック用)

**14,500** (税抜)

## 乗用田植機用「溝切機」〈基本型式 PDS-2X〉

耐久性・機能性を更にアップ!!  
古い田植機が乗用溝切機に大変身!!

数多くの田植機に  
装着可能!



←動画をチェック  
できます!

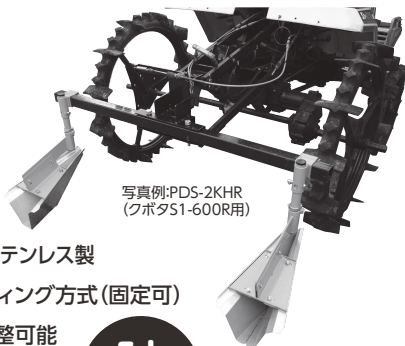

写真例:PDS-2KHR  
(クボタS1-600R用)

- 1 溝切板は、サビ・磨耗に強いステンレス製
- 2 左右90度のワンタッチスウィング方式(固定可)
- 3 溝切板の角度が3段階に調整可能
- 4 溝切幅が2段階に調整可能
- 5 田植機車輪跡の作溝でキレイ

5大  
メリット

PDS-2X(ヒッチ付)

**94,000** (税抜)

PDS-2(ヒッチ無)

**78,000** (税抜)

ヒッチ一式

**25,800** (税抜)

[右上図例]クボタS1-600R用型式 PDS-2KHR

基本型式	PDS-2X
寸法(幅×高×長)	1,380mm×650mm×670mm
重量	25kg
溝切幅	200mm・230mm

## 仕様適応表 乗用田植機用 除草機・溝切機・溝掘機各種

※ご注文の際の型式となります。ご注文の際は以下を参考に弊社までお問い合わせください。

(接続例)クボタ S1-600Rの場合 (●基本型式の[X]をヒッチ型式に置き換える)

注	接続機械	基本型式	ヒッチ型式	ご注文時の型式
文 例	溝切機	PDS-2X	KHR	PDS-2 KHR
	除草機(あめんぼ号)	SPW-61X		SPW-61 KHR
	溝掘機(ミゾホール)	PM-6X		PM-6 KHR
		PM-66X		PM-66KHR

乗用田植機対応メーカー:クボタ・サセキ・ヤンマー・三菱・みのる

## 田植機別ヒッチ適合型式一覧

溝切機(PDS-2x)、あめんぼ号(SPW)、ミゾホール(PM66X/6X)共通ヒッチ。※ワンタッチではありません。

メーカー	ヒッチ	田植機別型式						
クボタ	KH	S1-400/500/500SD/600/610						
	KHR	モンロータイプ S1-400R/500R/600R/610R/650/651R						
	KSU	多目的のみ NSU67/87NSU87(軸径確認)		KU	多目的 SPU65/85/850			
	KNU	NSU65		KPU	SPU50/55/60/65			
	KP	多目的のみ SPU650		KPU40	SPU40/45/45P			
	KK	SPK4/45/55	KF	SPJ400 NEW	KPL SPU500	KUB SPU85		
	KZP	ZP67 NEW	KEP	EP87	KN	NSR5,NSR6	KZ	NSR85D
	KPD	SPD6 ,SPD8		KD	NSR50DX/60DX			
	注	KA (φ35)	SPA4/5/6/45/55/65/65G/85		ミニホール 取付不可	KN,KZ,KDは在庫限りで 生産終了となります		
KL	(φ25)							
サセキ	SL	PL400/500/600,PU400/500/600						
	SX	PA400/400D/500D/500DX/600/600DX						
	SP	PA50/50D/60/60D/60HD/63/80/83						
	SG	PG5/53/6/6D/63/7	SPA	PA53				
	SH	PH5,PH6	SQ	PQ5				
	SPG	PG8	SNP	NP80H(多目的)				
	SPGP	PGP8 (PG8のポット苗仕様)		SGV	PGV83			
	注	SZ6-A アッパー長	PZ60/63/70NEW	SM	PM43/53	SM2	PM50	
	SZ6-B	アッパー短		SM3	PM40 NEW			
ヤンマー	YA	YPR5000/5000S/6000/7000,ARPSG/5GX/6/8 在庫限りで生産終了						
	YR	RR55/60/550/600/650/800/850,GP5/5A/10						
	YRB	RR5						
	YRC	RR50/500,Pe5/50		YC	RR4	YG	GP8 NEW	
	YVP	VP5/5C		YH	RR400 NEW	YPE	Pe1	
	YRV	VP6/60RX	YB	VP8/80D	YAB	ARP5	YP	Pe4
	三菱	MH	MPR-55H/65H/85H/505/605/805,MFP6/605					
MD		MPR-501/601/600D/601D						
M		MPR-50/55/60/65,MHP-6						
MG		MPR-510/610,サセキPMG6		MH5	MPR-5H			
M4		MPR-40 車輪幅に注意		MH10	MPR-8/10			
MV		LV-5/6/63		MA	MPR-4/41/51 NEW			
MV8		LV-8/8AD		ME	LE50 NEW			
共立・みのる	LR	LPR-4,LPR4FS,LRM4,RX-4(サセキPB40,60),RS-40			PDS-1LR 78,000円(税別)			

【ヒッチ選択のご注意】 ヒッチ適合表は取付および作業を保证するものではありません

- 適合表は実機で取付確認したのですが、未確認の仕様違いが存在する場合は取付できない事があります。
- 溝切機(PDS-2x)の場合、車輪幅が60cm/90cm/120cm以外の車体は車輪が苗を損傷する場合があります。
- あめんぼ号(SPW)の場合、ヒッチ適合可否+除草機適合可否の両方を確認する必要があります。
- 適合表に記載のない機種につきましては、弊社に田植機仕様の情報がありませんのでお答えできません。

【返品につきまして】 ヒッチ、製品共に圃場で使用したものは返品できません

- 未使用品に限り返品可能ですが、送料元払い返送のうえ箱代手数料(1,000円)をご負担頂きます。
- キズの有無により再塗装/再メッキ手数料(各3,000円)をご負担頂く場合があります。

## 乗用田植機用溝掘機「ミゾホール」

※送料は別途頂戴いたします。

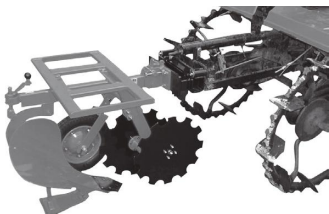

PM-66X

**204,000** (税抜)

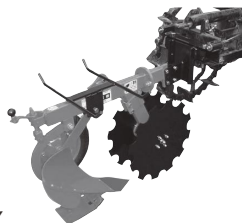

PM-6X

**119,000** (税抜)

PM-66(ヒッチ無)

**182,000** (税抜)

PM-6(ヒッチ無)

**98,000** (税抜)

PM-66は田植機専用設計です。

PM-6はミゾホールKM-16を田植機用として移植した簡易版となります。

※田植機側ヒッチ[KA]、[KL]に取り付けた場合、バネによって機体が固定されないので作業には不向きです。

← 田植機の適応型式は適応表P18を参照してください。

## 田植機取付用金具

お手持ちのミゾホールを乗用田植機に取り付けできます。



品名	型式	内容	価格
田植機取付用金具一式	P-6HW	①、②、③、④	<b>45,500</b> 円 (税別)
田植機取付用金具	P-6W	①、③、④	<b>27,500</b> 円 (税別)
フロート車輪	PH-1	④のみ	<b>15,000</b> 円 (税別)

※ミゾホールは返品不可です。

## 各種乗用機械用「ミゾホール」



※送料は別途頂戴いたします。



KM-16 テイラー用、管理機用

KM-56T トラクター用、3点リンク固定

**64,000** (税抜)

**121,000** (税抜)

品名	型式	本体価格	備考
ミゾホール	KM-16	64,000円(税抜)	深幅150×150mmテイラー用
	KM-26	66,000円(税抜)	// テイラー用・ウェイト台付
	KM-36	75,000円(税抜)	// 運搬車用
	KM-56T	121,000円(税抜)	深幅150×180mm3点リンク固定
	KM-56	165,000円(税抜)	// 3点リンク1500mmスライド
	KM-56H	176,000円(税抜)	// 3点リンク1800mmスライド

※スキ先刃を垂直に近い角度で強く牽引すると破損の恐れがあります。

※本製品は製造元より直送となります。(送料別途) ※KM-16/26/36をトラクターに取付はできません。

※スキの基本は右上げです。左上げの場合は4,000円追加となります。

## 溝堀機主要部品

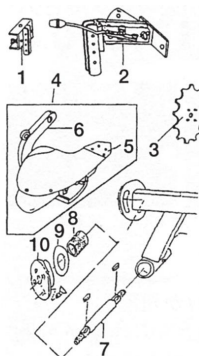

適用製品名	部品名	本体価格
KM-16,26	1.標準ヒッチ(高93mm) 小ヒッチ(高72mm)	¥10,500円(税抜)
KM-36	2.ヒッチ	25,500円(税抜)
1枚	3.花形コルター	15,500円(税抜)
KM-16,26,36	4.ビームアッシ	26,500円(税抜)
56T	ビームアッシ	53,000円(税抜)
56H	ビームアッシ	54,500円(税抜)
KM-16,26,36	5.スキ先刃(皿ビス3本付)	7,000円(税抜)
KM-56シリーズ	スキ先刃(皿ビス4本付)	10,000円(税抜)
KM-16,26,36	6.ビームのみ	13,000円(税抜)
56T	ビームのみ	39,000円(税抜)
56H	ビームのみ	39,000円(税抜)
KM-16,26,36	7.コルター軸	6,000円(税抜)
56T	コルター軸	7,000円(税抜)
	8.プラスチックメタル	1,500円(税抜)
	9.スベリワッシャ	300円(税抜)
	10.コルター取付ボス	4,000円(税抜)

※製造元より直送となります。

※部品価格には、運賃は含まれておりません。

※注文の際は適用製品名も明記ください。

※ミゾホールは返品不可です。

## 米袋移動台車「うんぱんマン」



体にやさしい移動台車  
てこの原理で米袋が腰の高さに!

- ◎調整作業の省力化に最適
- ◎大径タイヤと自在キャスターで  
ラクラクうんぱん!

RD-20

**24,800** (税抜)



①運ぶ、ハンドルを押し上げる



②60センチの高さまで持ち上げる



③腰に負担がかからず持ちやすい

春の小物商品

ならし板

**500** (税抜)



秋の小物商品

ハンディ「溝掘機」

- ◎水田の排水に
- ◎ブロック状に掘り取り



**9,000** (税抜)



# チェーンポット簡易移植機「ひっぱりくん」

## HP-16



標準仕様

溝の深さ:53mm

深溝仕様

溝の深さ:73mm

**93,100** (税抜)

**94,700** (税抜)

※価格については4/1以降変更になる場合がございます。

### 〈仕様〉

型式	HP-16
全長	1995~2063mm
全幅	315mm
全高	879~1056mm
重量	12.0kg
株間	約5cm
畦巾	10cm
能率	50~60冊/時
ペーパーポット	CP253、303、304、 305、353、354 LP303※

※作物によってLPアタッチメント(オプション)装備が必要です。

### 特徴

- ◎ロングピッチチェーンポットにも対応
- ◎狭溝に植付けできます。(溝切機がそのまま利用でき、ネギの栽培に最適です。)
- ◎苗箱のままセットでき、そのまま移植できます。
- ◎ローラー付きなので、植付け後の強い鎮圧が得られます。
- ◎車輪付きなので、けん引が楽にできます。
- ◎長ネギの慣行の溝のほか、平畦、高畦にも使用できます。

ニッテン製品については4/1と10/1に価格改定となる場合がございます。必ずご確認下さい。

## チェーンポット簡易移植機「ひっぱりくん」オプション 他



水供給器  
移植と同時に…  
**10,800** (税抜)



重量 5.9kg タンク容量 2.0ℓ  
種付けと粒状薬剤散布の作業が同時にできます。

薬剤散布ユニット  
HP-GAⅢ **58,200** (税抜)



予備苗台  
これがあれば予備の  
苗箱が2枚つきます。  
**7,300** (税抜)

### 播種4点セット(一人作業用) 播種の資機材と方法 **オススメ!** 播種5点セット

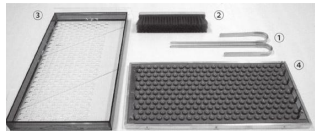

① 展開車1組 ② 土詰ブラシ1本 ③ ポットシーダー1台 ④ 展開板1台

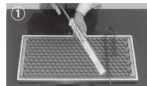

① 展開車を白いラベルの隙間に差し込みます。

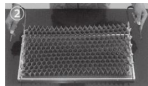

② 展開車で展開板を広げます。



③ 土詰ブラシで周囲を叩くようにして堅めに培土を詰め込みます。

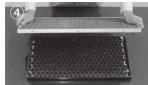

④ 水稲育苗箱を被せて反転し、展開板のみを持ち上げてははずします。



⑤ ポットシーダーにて播種をします。



⑥ 覆土をします。(簡易覆土器使用)

例:CP300LL-2-A(大) **51,500** (税抜)

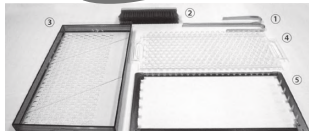

① 展開車1組 ② 土詰ブラシ1本 ③ ポットシーダー1台 ④ ポットプレート1台 ⑤ 展開枠5台



① 展開車を白いラベルの隙間に差し込みます。



② 展開車で展開板を広げて、水稲育苗箱にセットします。

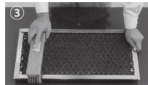

③ 土詰ブラシで周囲を叩くようにしてやや堅めに培土を詰め込みます。

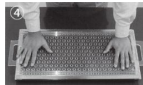

④ ポットプレートを押し、播種穴をあけます。

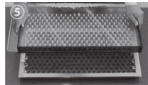

⑤ ポットシーダーにて播種をします。



⑥ 展開枠をはずし、覆土をします。(簡易覆土器使用)

例:CP300 2粒LL-中 **68,900** (税抜)

※は種セット注文の場合は、種の種類(裸・コート)および、は種の粒数をお知らせ下さい。

**ニッセン製品については4/1と10/1に価格改定となる場合がございます。必ずご確認下さい。**

## ペーパーポット土詰機「カンタンくん」・「つめまる」

ペーパーポット簡易土詰機

あなたは押すだけ！  
土詰がグリーンと楽に！



チェーンポットの  
土詰機がなんと  
この価格!!

(セルトレイ、水稻  
用ペーパーポット  
にも使用可)

カンタンくん  
BF-10

**95,300** (税抜)

ペーパーポット小型電動土詰機

展開枠、展開板に使用可能

◎作業効率:240箱/時(50Hz)  
288箱/時(60Hz)

回転ブラシ標準装備

余分な培土を掻き取り効率  
の良い作業が可能です。

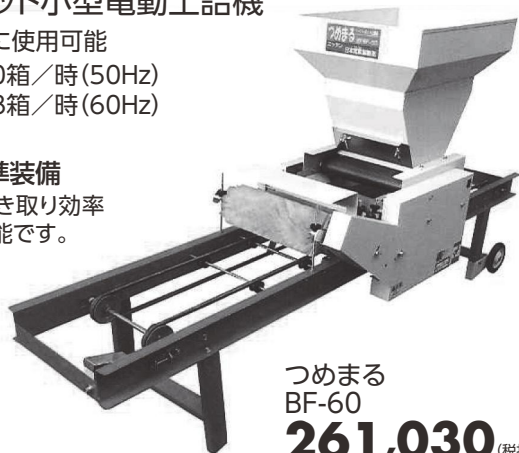

つめまる  
BF-60

**261,030** (税抜)

ニッテン製品については4/1と10/1に価格改定となる場合がございます。必ずご確認下さい。

## もみつき 各種



GS-550

**41,000** (税抜)



GS-905

**45,000** (税抜)

替網 (550/905兼用)

**7,800**円 (税込)

## そば練り機「こね丸くん」



**145,000** (税抜)

美味しい蕎麦は練りで決まる

- ・容器と羽根は簡単脱着!
- ・オールステンレス製容器
- ・3Kgまで対応



〈仕様〉

練り上がり状態

呼称・型式	こね丸くん・TWB-15A
寸法	高582mm×幅300mm×奥行300mm
重量	18Kg
モーター	100V200Wギヤードモーター
練り鍋寸法	ステンレス 径240パイ×深さ240mm
練り羽根	ステンレス 3枚

## 刈取部脱着キャスター(クボタコンバイン用)

### 特徴

- ◎油圧ジャッキで角度を自在に調整できるため、脱着が容易
- ◎キャスターで移動できるため工場内を広く使え、スチーム洗浄等もスムーズに行える
- ◎刈取部への取付金具が左右アジャストできるため、条数に関係なく装着可能(3~6条)

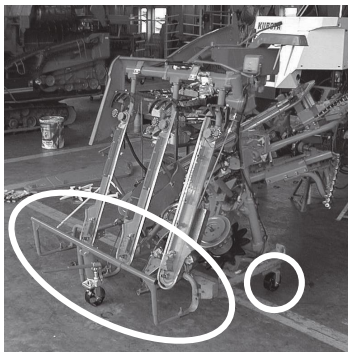

### 各型式在庫限り

KC-201 使用例  
ARN698 装着時

型式	仕様	油圧ジャッキ	価格
KC-111	SR, R1, G1シリーズ対応 (デバイダ挿入寸法φ17.5mm)	2t	<b>58,000</b> 円(税抜)
KC-201	AR58, 60, 70, 80, 90専用 (デバイダ挿入寸法φ23.5mm)	2t	<b>62,000</b> 円(税抜)

## トラクターミッション胴割キャスター

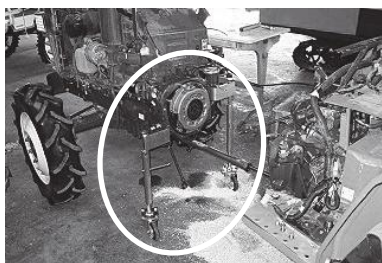

### 各型式在庫限り

クボタ用  
TM-20K



**48,000**円(税抜)

高さ調整が自在にでき、ミッションの切り離しが安全に手際よく行えます

## 製品／地域別運賃表

製品	発送条件	口数	南九州	北九州	四国	中国
<b>第1区分</b>						
田植機用・ヒッチ単品	1つ	1	1,500	1,400	1,300	1,200
分草バー	3つまで					
オートストッパー	3つまで					
溝切機キャリア	1つ					
アイガモン	1つ					
タマの手	3つまで					
パラ助	3つまで					
パラ助 OP S・パラ助 OP W	3つまで					
ならし板	30枚まで					
胴割キャスト	1つ					
<b>第2区分</b>						
溝切機キャリア	2～3台	1	2,400	2,400	2,200	2,200
くるくる・ポー	1つ					
刈払機 AT カルチ	1つ					
ハンディ溝掘機	1つ					
パラット各種	1つ					
健苗ローラー	1つ					
スプレッダー	1つ					
スプレッダー AT	1つ					
コンバインキャスト	1つ					
スパイラルローラーセット	1つ					
こね丸くん	1つ					
ワンワン	1つ					
ミゾホール (テイラー、運搬車用)	1つ					
アゼポリ 4本組						
<b>第3区分</b>						
田植機用溝切機	1つ	1	3,000	3,000	2,800	2,800
のぼれール	1つ					
うんぼんマン	1つ					
人力株間除草機	1つ					
ロングキャリア・延長フレーム	1つ					
苗送りローラー	1つ					
スーパーズプレッダー	1つ					
うえ助	1つ					
トラクター用ミゾホール (センター)	1つ					
<b>第4区分</b>						
あめんぼ号 4条、5条	1台当り 複数個口	6,000	6,000	5,800	5,800	
あめんぼ号 6条、8条		6,500	6,500	6,200	6,200	
田植機 AT あめんぼ号 4条、5条		5,500	5,500	5,200	5,200	
田植機 AT あめんぼ号 6条、8条		6,000	6,000	5,800	5,800	
田植機用ミゾホール		5,500	5,500	5,200	5,200	
トラクター用ミゾホール (スライド)		9,500	8,500	8,000	7,500	

※ 1. 製品とは別に各製品、地域別に運賃を申し受けます。(上記記載した運賃は税別となりますのでご了承ください。)

※ 2. 上記に無い品目の運賃につきましては、発送先を含めて弊社までお問い合わせください。

※ 3. 同じ製品をまとめて複数台でご注文いただき、なおかつ同一の送り先の場合は、上記の表の限りではございません。お問い合わせ

※ 4. 沖縄県および離島につきましては、別途お見積もりさせていただきます。

関西	北陸	東海	信越	南関東	北関東	南東北	北東北	北海道
1,000	900	900	900	900	900	800	800	1,200
1,900	1,700	1,800	1,700	1,800	1,800	1,600	1,600	2,200
2,600	2,200	2,300	2,200	2,400	2,400	1,800	1,900	2,700
5,500	4,500	4,800	4,500	5,000	5,000	4,000	4,200	5,800
6,000	5,000	6,200	5,000	5,500	5,500	4,500	4,800	6,200
5,000	4,000	4,200	4,000	4,500	4,500	3,500	3,800	5,200
5,500	4,500	4,800	4,500	5,000	5,000	4,000	4,200	5,800
5,000	4,000	4,200	4,000	4,500	4,500	3,500	3,800	5,200
7,000	5,000	6,000	5,000	5,000	5,000	4,000	4,200	6,500

3問 い合わせいただき、別途お見積もりさせていただきます。

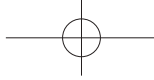

× ㄟ

A series of horizontal lines for writing, consisting of 19 parallel lines spaced evenly down the page.

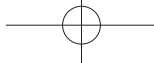



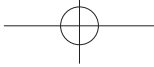

× ㄟ

Handwriting practice area consisting of 20 horizontal lines.

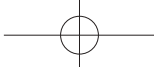

× ㄇ

---

---

---

---

---

---

---

---

---

---

---

---

---

---

---

---

---

---

---

---

---

---

---

---

毎度ありがとうございます。

ご用命の際は電話、FAXにて

担当者 \_\_\_\_\_ まで

ご連絡をお願い申し上げます。

**アイデア募集中**

あなたの知恵が作業の  
省力化につながります

**bizen**  
idea agri tool & machine

〒998-0832 山形県酒田市両羽町9-20

**TEL 0234-23-7135**

**FAX 0234-24-4638**

Eメール [kk-bizen@kk-bizen.jp](mailto:kk-bizen@kk-bizen.jp)

HPアドレス <http://www.kk-bizen.jp/>

# 2020 営業カレンダー

<b>1</b> <i>January</i> 月 火 水 木 金 土 日 ① ② ③ ④ ⑤ 6 7 8 9 10 11 12 ⑬ 14 15 16 17 18 19 20 21 22 23 24 ⑮ ⑯ 27 28 29 30 31	<b>2</b> <i>February</i> 月 火 水 木 金 土 日 3 4 5 6 7 ① ② 10 ⑪ 12 13 14 15 ⑬ 17 18 19 20 21 ⑮ ⑯ ⑰ 25 26 27 28 29	<b>3</b> <i>March</i> 月 火 水 木 金 土 日 2 3 4 5 6 ⑦ ⑧ 9 10 11 12 13 14 ⑮ 16 17 18 19 ⑰ 21 ⑲ 23 <sub>30</sub> 24 <sub>31</sub> 25 26 27 ⑳ ㉑
<b>4</b> <i>April</i> 月 火 水 木 金 土 日 1 2 3 4 ⑤ 6 7 8 9 10 ⑪ ⑫ 13 14 15 16 17 18 ⑰ 20 21 22 23 24 ⑮ ⑯ 27 28 ⑲ 30	<b>5</b> <i>May</i> 月 火 水 木 金 土 日 1 2 ③ ④ ⑤ ⑥ 7 8 9 ⑩ 11 12 13 14 15 ⑮ ⑰ 18 19 20 21 22 23 ⑳ ㉑ 25 26 27 28 29 ⑳ ㉑	<b>6</b> <i>June</i> 月 火 水 木 金 土 日 1 2 3 4 5 6 ⑦ 8 9 10 11 12 ⑬ ⑭ 15 16 17 18 19 20 ⑰ 22 23 24 25 26 ⑲ ⑳ 29 30
<b>7</b> <i>July</i> 月 火 水 木 金 土 日 1 2 3 ④ ⑤ 6 7 8 9 10 ⑪ ⑫ 13 14 15 16 17 18 ⑰ 20 21 22 ⑳ ㉑ ㉒ ㉓ 27 28 29 30 31	<b>8</b> <i>August</i> 月 火 水 木 金 土 日 3 4 5 6 7 ⑧ ⑨ ⑩ ⑪ ⑫ ⑬ ⑭ ⑮ ⑯ 17 18 19 20 21 ⑳ ㉑ ㉒ <sub>31</sub> 25 26 27 28 29 ⑳ ㉑	<b>9</b> <i>September</i> 月 火 水 木 金 土 日 1 2 3 4 ⑤ ⑥ 7 8 9 10 11 12 ⑬ 14 15 16 17 18 19 ⑰ ⑲ ㉑ ㉒ ㉓ ㉔ ㉕ ㉖ ㉗ 28 29 30
<b>10</b> <i>October</i> 月 火 水 木 金 土 日 1 2 3 ④ 5 6 7 8 9 ⑩ ⑪ 12 13 14 15 16 17 ⑰ 19 20 21 22 23 ⑳ ㉑ 26 27 28 29 30 31	<b>11</b> <i>November</i> 月 火 水 木 金 土 日 2 ③ 4 5 6 7 ⑧ 9 10 11 12 13 ⑭ ⑮ 16 17 18 19 20 ⑰ ⑱ ㉒ <sub>30</sub> 24 25 26 27 28 ⑳ ㉑	<b>12</b> <i>December</i> 月 火 水 木 金 土 日 1 2 3 4 ⑤ ⑥ 7 8 9 10 11 12 ⑬ 14 15 16 17 18 ⑰ ⑱ 21 22 23 24 25 26 ⑲ ㉒ ㉓ ㉔ ㉕ ㉖ ㉗

●印は休業日です。

**bizen**  
 idea agri tool & machine